

Thinking of you

 **Electrolux**

návod k použití
használati útmutató
instrukcja obsługi
Инструкция по
эксплуатации
návod na používanie

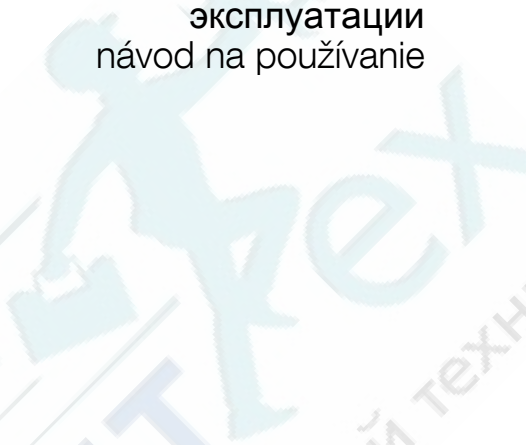

Pračka
Mosógép
Pralka
Стиральная машина
Práčka

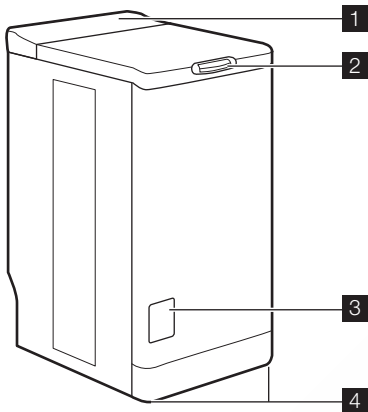

1. Панель управления
2. Кнопка крышки
3. Крышка фильтра
4. Регулировочная ножка

Панель управления

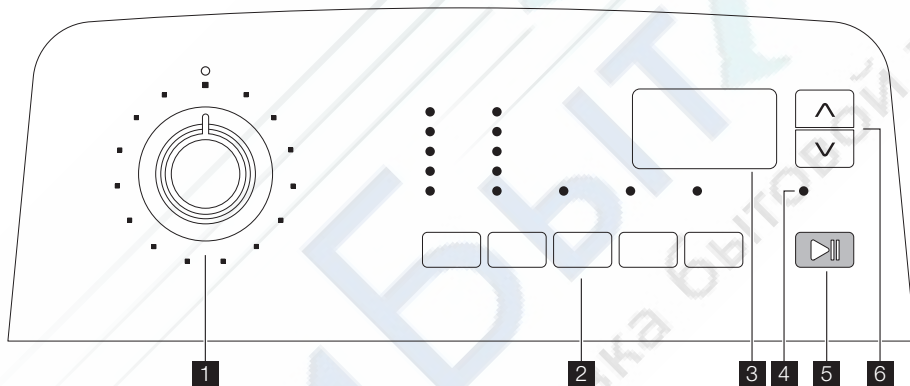

1. Селектор программ
2. Кнопки и их функции
3. Дисплей
4. Индикатор "Добавление белья"
5. Кнопка "Пуск / Пауза"
6. Кнопки "Менеджер времени"

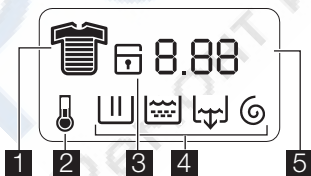

Символы

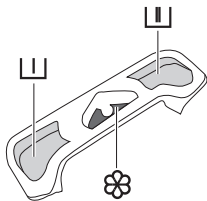

1. Менеджер времени
2. Температура
3. Блокировка от детей
4. Выполняемый цикл: – Предварительная стирка / Стирка, – Полоскание, – Слив, – Отжим
5. Продолжительность цикла или обратный отсчет задержки таймера

Дозатор



-  Предварительная стирка
-  Основная стирка
-  Смягчитель (не заполняйте выше метки MAX )

Информация по технике безопасности

Перед установкой и эксплуатацией Вашей машины внимательно прочтите следующие пункты. Храните это руководство пользователя рядом с машиной.

Общие правила техники безопасности

- Не модифицируйте и не пытайтесь модифицировать эту стиральную машину. Это может быть опасным.
- Проверьте, что перед запуском стирки с вещей были сняты или вытащены из их карманов какие бы то ни было монеты, булавки, заколки, винты и прочие подобные предметы. Если их не удалить, они могут серьезно повредить стиральную машину.
- Закладывайте рекомендованное количество моющих средств.
- Небольшие вещи (носки, ремешки и т.п.) укладывайте все вместе в небольшой льняной мешочек или наволочку.
- После того, как закончите стирку, извлеките вилку из розетки и закройте вентиль наливного шланга.
- Перед чистой или техобслуживанием обязательно отключайте машину.
- Не стирайте в машине порванные или нештопые вещи, а также вещи с проволочным каркасом.

Установка

- Распакуйте или попросите, чтобы машину распаковали, сразу после доставки. Проверьте, не повреждена ли машина снаружи. Сообщите своему поставщику о любых транспортных повреждениях.
- Перед установкой машины вывинтите все транспортировочные винты и удалите всю упаковку.
- Подключение к водопроводу должно выполняться квалифицированным сантехником.
- Если для подключения к электрической сети стиральная машина должна быть каким-либо образом адаптирована, обратитесь к квалифицированному электрику.

- Проследите, чтобы после установки электрической кабель не был передавлен.
- Если машина устанавливается на ковровое покрытие, проверьте, чтобы ковер не перекрывал вентиляционные каналы в основании машины.
- Машина, чтобы соответствовать правилам, должна быть оборудована вилкой с заземлением.
- Перед включением Вашей машины в электросеть внимательно прочтите инструкции в главе "Подключение к электросети".
- Замена электрического кабеля должна выполняться только уполномоченным специалистом.
- Изготовитель не может нести ответственность за какое бы то ни было повреждение, возникшее в результате некорректной установки.

Меры предосторожности для предотвращения замерзания

Если температура в помещении, в котором установлена машина, может опуститься ниже 0°C, следует принять следующие меры предосторожности:

- Закройте водопроводный кран и отсоедините наливной шланг.
- Поместите концы наливного шланга и сливного шланга в установленный на полу тазик.
- Выберите программу "Слив" и дайте ей дойти до конца.
- Отключите машину от сети, повернув селектор программ в положение "Стоп" .
- Выньте вилку сетевого шнура машины из розетки.
- Снова присоедините наливной и сливной шланги.

Таким образом, вода, оставшаяся в шлангах, будет слита: это предотвратит образование льда, который мог бы привести к выходу вашей машины из строя.

Перед следующим включением убедитесь, что машина установлена в таком месте, в котором температура не будет опускаться ниже нуля.

Эксплуатация

- Ваша машина предназначена для обычного бытового применения. Не пользуйтесь машиной в коммерческих, промышленных или каких-либо других целях.
- Перед стиркой любой вещи просмотрите инструкции на ее ярлыке.
- Не закладывайте в машину вещи, на которых были пятна, обработанные керосином, спиртом, трихлорэтиленом и т.д. В случае применения таких пятновыводителей перед тем, как помещать вещи в барабан, убедитесь, что они полностью высохли.



- Освободите карманы и разверните белье.
- Данное изделие не предназначено для эксплуатации лицами (включая детей) с ограниченными физическими, сенсорными или умственными способностями, с недостаточным опытом или знаниями без присмотра отвечающего за их безопасность лица или получения от него соответствующих инструкций, позволяющих им безопасно эксплуатировать устройство. Необходимо присматривать за детьми и не разрешать им играть с машиной.

Персонализация

Защита от детей



Эта функция обеспечивает два типа блокировки:

- Если функция включена после начала цикла, в функции или программу невозможно внести какие-либо изменения. Цикл продолжается и для выполнения нового цикла необходимо отключить эту функцию.
- Если функция включена перед началом цикла, прибор запустить не удастся.

Для включения функции защиты от детей включите машину и одновременно нажмите кнопки "Дополнительное полоскание"  и "Отложенный пуск" , пока на дисплее не отобразится символ подтверждения . Вы-

бор этой функции будет занесен в память машины. Для выключения блокировки от детей повторите процесс.

Звуковая сигнализация

Когда звуковая сигнализация включена, сигнал раздается при нажатии кнопки, в конце программы и при появлении неисправности. Для отключения сигнализации включите прибор и одновременно нажимайте кнопки "Предварительная стирка"  и "Дополнительное полоскание",  до тех пор, пока машина не издаст звуковой сигнал. Сигнал включается, только когда звучит сигнал тревоги. Чтобы включить сигнализацию снова, повторите ту же последовательность действий.

Выполнение цикла стирки

Первое использование

-  • Убедитесь в том, что подключение машины к электросети, водопроводу и канализации выполнено в соответствии с инструкциями по установке.

- Извлеките из барабана пенопластовую вставку и все прочие предметы.
- Для первого раза выполните цикл стирки при 90°C, без белья, но с моющим средством, чтобы очистить бак.

Ежедневное использование

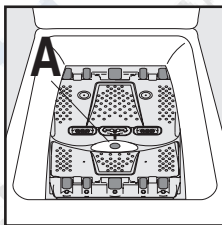

Загрузка белья

- Откройте крышку машины.
- Откройте барабан, нажав запирающую кнопку А: Автоматически откроются две створки.
- Загрузите белье, закройте барабан и крышку стиральной машины.





-  **ВНИМАНИЕ!** Перед закрыванием крышки стиральной машины проверьте, чтобы барабан был закрыт как следует:
- Когда обе створки закрыты,
- запирающая кнопка А поднимается.



Дозировка моющих средств

Засыпьте соответствующее количество стирального порошка в отделения стирки  и предварительной стирки , если выбрана функция "Предварительная стирка". При необходимости насыпьте смягчитель тканей в отделение .

Выбор программы

Поверните селектор программ на нужную программу. Зеленый индикатор кнопки "Пуск/Пауза"  включится в мигающем режиме. Если повернуть селектор программ на другую программу во время выполнения цикла, то машина проигнорирует эту вновь выбранную программу. При этом красные индикаторы кнопок "Err" и "Пуск/Пауза"  на несколько секунд включатся в мигающем режиме.

Выбор температуры

Нажимая кнопку "Температура" , увеличьте или уменьшите значение заданной температуры (см. "Таблица программ"). Символ  означает холодную стирку.



Выбор скорости отжима

Нажмите кнопку "Отжим"  для изменения скорости отжима. Максимальные скорости отжима: для программы "Хлопок, Эко": 1300 об/мин (EWT135410W), 1000 об/мин (EWT105410W); для программ "Белье", "Шерсть", "Джинсы": 900 об/мин (EWT135410W), 1000 об/мин (EWT105410W); для программ "Синтетика", "Легкая глажка", "Спорт интенсивная": 900 об/мин; для программ "Деликатные ткани", "Шелк" и "Спорт": 700 об/мин.

В конце программы, если вы выбрали функцию "Остановка с водой в баке"  или "Ночной режим плюс" , необходимо выбрать программу "Отжим"  или "Слив"  для завершения цикла и слива воды.

Ночной режим плюс: этот цикл не содержит отжима и оканчивается остановкой с водой в баке.

Выбор функций

Дополнительные функции следует выбирать после выбора программы и перед нажатием кнопки "Пуск / Пауза"  (см. Таблица программ). Нажмите необходимую кнопку (кнопки) и загорятся соответствующие индикаторы. При повторном нажатии индикаторы погаснут. В случае выбора функции, несовместимой с выбранной программой, на дисплее мигает "Err" ("ошибка") и индикатор кнопки "Пуск / Пауза"  мигает красным светом.

"Предварительная стирка"



Этот прибор выполняет предварительную стирку при максимум 30°C.

Функция "Дополнительное полоскание"



Стиральная машина в течение цикла добавит одно или несколько полосканий. Эта функция

рекомендуется людям с чувствительной кожей и в местностях с мягкой водой.





Выбор функции на один раз : Нажмите кнопку дополнительного полоскания . Функция будет включена только для выбранной программы.



Выбор функции на постоянно : Одновременно нажмите на несколько секунд кнопки предварительной стирки  и задержки пуска . Опция будет включена постоянно, даже если машина выключена. Чтобы выключить ее, повторите процесс.

"Отсрочка пуска"

Эта функция позволяет отложить запуск программы стирки на 30, 60, 90 минут или на время от 2 до 20 часов. Установленное время появится на дисплее на несколько секунд. Изменить или отменить время отсрочки пуска можно в любой момент до нажатия кнопки "Пуск/Пауза" , повторно нажав кнопку "Отсрочка пуска"  (0' означает немедленный пуск).

Если вы уже нажали кнопку "Пуск/Пауза" , но хотите изменить или отменить время завершения цикла, выполните следующие действия:

- Чтобы отменить отсрочку пуска и запустить цикл немедленно, нажмите кнопку "Пуск/Пауза"  и "Отсрочка пуска" . Нажмите кнопку "Пуск/Пауза"  для запуска программы.
- Для изменения периода отсрочки необходимо нажать кнопку "Остановка"  и перепрограммировать цикл.

В течение отсрочки времени начала цикла крышка будет заблокирована. При необходимости открыть крышку, переведите машину в режим паузы, нажав кнопку "Пуск/Пауза" . После того, как вы опять закроете крышку, нажмите кнопку "Пуск/Пауза" .

Менеджер времени

Можно увеличить или уменьшить продолжительность цикла с помощью кнопок "Time Manager" . Также отображается степень загрязненности белья.

Степень загрязненности	Символ	Тип ткани
Высокая		Для стирки сильно загрязненных вещей

Степень загрязненности	Символ	Тип ткани
Обычная		Для стирки вещей с обычной степенью загрязненности
Ежедневная стирка		Для стирки вещей, ношенных 1 день
Легкая		Для стирки слабозагрязненных вещей
Быстрая стирка ¹⁾		Для стирки слегка загрязненных вещей
Очень быстрая стирка ¹⁾		Для стирки слабозагрязненных и малоношенных вещей
Свежесть ¹⁾		Чтобы просто освежить предметы одежды
Супер свежесть ¹⁾		Чтобы просто освежить очень небольшое число предметов одежды

1) Для стирки при половинной загрузке машины.

2) Символ мигает и гаснет: этот цикл стирки предназначен только для освежения.

Возможность применения этих режимов для различных уровней загрязненности зависит от типа выбранной программы.

Пуск программы

Нажмите кнопку "Пуск / Пауза" для запуска цикла; загорится соответствующий индикатор зеленого цвета. В ходе выполнения цикла селектор программ остается неподвижным – это нормально. На дисплее отображаются значок текущего цикла и время до его завершения. Если была установлена задержка пуска, на дисплее отображается время, оставшееся до пуска.

Прогрев

В течение выполнения цикла, когда машина достигает заданной температуры, на дисплее появляется символ

Таблица программ

Программа / Тип белья	Загрузка	Возможные функции
Хлопок (холодная – 90°) : белое или цветное белье, например, рабочая одежда средней степени загрязненности, постельное белье, скатерти, нижнее белье и полотенца.	5,5 кг	"Ночной цикл плюс", "Предварительная стирка", "Дополнительное полоскание", "Менеджер времени" и "Отложенный пуск"

Прерывание программы

Добавление белья

Когда индикатор "Добавление белья" светится, можно добавить белье, действуя следующим образом. Нажмите кнопку "Пуск / Пауза" : соответствующий индикатор будет мигать зеленым светом, а машина перейдет в режим паузы. Дверцу можно будет открыть только через 2 минуты после остановки машины. Нажмите кнопку "Пуск / Пауза" еще раз, чтобы продолжить выполнение программы.

Изменение выполняемой программы

Перед тем, как внести изменения в выполняемую программу, следует перевести машину в режим паузы, нажав кнопку "Пуск / Пауза" . Если изменения невозможны, на дисплее мигает "Err" ("ошибка") и индикатор кнопки "Старт / Пауза" несколько секунд мигает красным светом. Если вы всё ещё хотите изменить программу, следует отменить текущую программу (см. ниже).

Отмена программы

Чтобы отменить программу, поверните селектор программ в положение "Остановка" .

Завершение программы

Стиральная машина останавливается автоматически; индикатор кнопки "Пуск / Пауза" гаснет, а на дисплее мигает "0". Дверцу можно будет открыть только через 2 минуты после остановки машины. Поверните селектор программ в положение "Остановка" . Извлеките белье. Извлеките вилку из розетки и закройте водопроводный кран.

Режим ожидания: После нескольких минут после окончания программы включается режим экономии энергии. Снижается яркость дисплея. При нажатии любой кнопки прибор выходит из режима экономии энергии.

Программа / Тип белья	Загрузка	Возможные функции
 Синтетика (холодная – 60°): синтетические ткани, нижнее белье, цветное белье, не требующие глажки рубашки и блузки.	2,5 кг	"Ночной цикл плюс", "Предварительная стирка", "Дополнительное полоскание", "Менеджер времени" и "Отложенный пуск"
 Деликатные ткани (холодная – 40°): для любых вещей из деликатных тканей, например, занавесок.	2,5 кг	"Ночной цикл плюс", "Предварительная стирка", "Дополнительное полоскание", "Менеджер времени" и "Отложенный пуск"
 Шерсть (холодная – 40°): шерстяные вещи, которые можно стирать в стиральной машине, на которых есть ярлыки "pure new wool, machine washable, does not shrink" (чистая натуральная шерсть, машинная стирка, не садится).	1,0 кг	"Ночной цикл плюс" и "Отложенный пуск"
 Шелк (холодная – 30°): вещи для стирки в стиральной машине при 30°С.	1,0 кг	"Ночной цикл плюс" и "Отложенный пуск"
 Белье (холодная – 40°): для вещей, требующих очень бережного обращения, например, женского белья.	1 кг	"Ночной цикл плюс" и "Отложенный пуск"
 Полоскание: в этой программе можно полоскать вещи, выстиранные вручную.	5,5 кг	"Ночной цикл плюс", "Дополнительное полоскание" и "Отложенный пуск"
 Слив: выполняется слив воды из бака после функций "Остановка с водой в баке" ("Ночной режим плюс")	5,5 кг	
 Отжим: цикл отжима от 500 до 1300/1000 ¹⁾ об/мин после цикла "Остановка с водой в баке" ("Ночной режим плюс").	5,5 кг	Отложенный пуск
 Эко ²⁾ (40° – 90°): белое или цветное белье, например, рабочая одежда средней степени загрязненности, постельное белье, скатерти, нижнее белье и полотенца.	5,5 кг	"Ночной цикл плюс", "Предварительная стирка", "Дополнительное полоскание" и "Отложенный пуск"
 Легкая глажка (холодная – 60°): для стирки изделий из хлопка и синтетики. Уменьшает образование складок и облегчает процесс глажки.	1 кг	"Предварительная стирка", "Дополнительное полоскание" и "Отложенный пуск"
 Джинсы (холодная – 60°): для стирки вещей из джинсовой ткани. Включается функция "Дополнительное полоскание".	3,0 кг	"Ночной цикл плюс", "Предварительная стирка" и "Отложенный пуск"
 Спорт интенсивная (холодная – 40°): для стирки сильно загрязненной верхней спортивной одежды. Включается функция "Предварительная стирка".	2,5 кг	"Ночной цикл плюс", "Дополнительное полоскание" и "Отложенный пуск"
 Спорт (30°): для спортивной одежды.	2,5 кг	Отложенный пуск

1) В зависимости от модели.

2) Эталонная программа для испытания, подтверждающего соответствие стандарту CEI 456: 46 л / 0,93 кВт·ч / 170 мин

Чистка и уход

Перед чисткой извлеките вилку из розетки.

Удаление накипи

Для удаления накипи используйте соответствующее некорродирующее средство, предназначенное для стиральных машин. Прочтите рекомендации изготовителя в отношении дозировки и частоты использования.

Внешние поверхности

Внешние поверхности машины мойте теплой водой с мощным средством. Не допускается использование этилового спирта, растворителей или подобных материалов.

Дозатор моющих средств

Для очистки действуйте следующим образом:

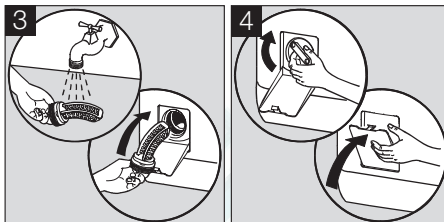
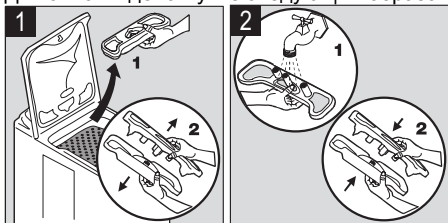

Фильтры наливного шланга

Для очистки действуйте следующим образом:

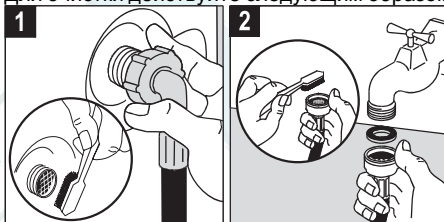

Сливной фильтр

Регулярно чистите фильтр, расположенный у основания машины:

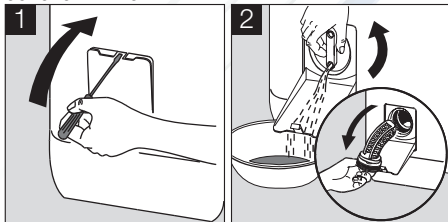

Проблемы при работе

Перед отгрузкой машины с завода она прошла многочисленные испытания. Тем не менее, если обнаружилась неисправность, пе-

ред тем, как обращаться в сервисный центр, просмотрите этот раздел.

Неполадки	Причины
Машина не запускается или не наполняется водой:	<ul style="list-style-type: none"> машина неправильно подключена к электросети, не работает электропроводка, неплотно закрыты крышка и створки барабана, некорректно выбрана команда пуска программы, отключение электричества, отключена подача воды, закрыт кран впуска воды, загрязнены фильтры впуска воды, на наливном шланге отображается красная метка.

Неполадки	Причины
Машина наполняется водой, но вода сразу сливается:	<ul style="list-style-type: none"> • U-образная часть слива расположена слишком низко (см. раздел "Установка").
Машина не запускается или не наполняется водой:	<ul style="list-style-type: none"> • сливной шланг забит или перегнут, • забит сливной фильтр, • сработал детектор дисбаланса: белье неравномерно распределено в барабане, • были выбраны программа "Слив", функции "Ночная тихая плюс" или "Остановка с водой в баке", • неподходящая высота U-образной части слива.
Вода вокруг машины:	<ul style="list-style-type: none"> • в результате закладки слишком большого количества моющего средства образовалось много пены, и бак переполнился, • моющее средство не подходит для машинной стирки, • неверно присоединена U-образная часть слива, • не поставлен на место фильтр слива, • протекает наливной шланг.
Результаты стирки не-удовлетворительны:	<ul style="list-style-type: none"> • моющее средство не подходит для машинной стирки, • слишком много белья в барабане, • неподходящий цикл стирки, • недостаточно моющего средства.
Машина вибрирует или шумит:	<ul style="list-style-type: none"> • из машины не удалили всю упаковку (см. раздел "Установка"), • машина не выровнена по горизонтали и не сбалансирована, • машина стоит слишком близко к стене или мебели, • белье неравномерно распределено в барабане, • слишком малая загрузка барабана.
Цикл стирки продолжается слишком долго:	<ul style="list-style-type: none"> • загрязнены фильтры впуска воды, • отключена подача воды или электроэнергии, • сработал детектор перегрева двигателя машины, • температура впуска воды ниже, чем обычно, • сработала система безопасности по пенообразованию (слишком много моющего средства), и машина пытается слить пену, • сработал детектор дисбаланса: машина добавила дополнительную стадию для равномерного распределения белья в барабане.
Машина остановилась во время выполнения цикла стирки:	<ul style="list-style-type: none"> • неисправность подачи воды или электропитания, • была выбрана функция "Остановка с водой в баке", • открыты створки барабана.
Крышка в конце цикла не открывается:	<ul style="list-style-type: none"> • индикатор "немедленное открывание"¹⁾ не светится, • слишком высокая температура внутри барабана, • крышка разблокируется через 1 – 2 минуты после завершения цикла¹⁾.
На дисплее отображается код ошибки E40 ²⁾ и кнопка "Пуск / Пауза" мигает красным ³⁾ :	<ul style="list-style-type: none"> • неправильно закрыта крышка.
На дисплее отображается код ошибки E20 ²⁾ , и кнопка "Пуск / Пауза" мигает красным ³⁾ :	<ul style="list-style-type: none"> • забит сливной фильтр, • сливной шланг забит или перегнут, • слишком высоко закреплен сливной шланг (см. раздел "Установка"), • засорен сливной насос, • засорены напорные трубы.

Неполадки	Причины
На дисплее отображается код ошибки E10 ²⁾ , и кнопка "Пуск / Пауза" мигает красным ³⁾ :	<ul style="list-style-type: none"> • закрыт вентиль подачи воды, • отключена подача воды.
На дисплее отображается код ошибки EF0 ²⁾ , и кнопка "Пуск / Пауза" мигает красным ³⁾ :	<ul style="list-style-type: none"> • забит сливной фильтр, • сработала система защиты от затопления, действуйте следующим образом: <ul style="list-style-type: none"> - закройте вентиль впуска воды, - удалите все из машины за 2 минуты перед отключением от сети, - обратитесь в сервисный центр.
Сливной насос работает постоянно, даже когда машина выключена:	<ul style="list-style-type: none"> • сработала система защиты от затопления, действуйте следующим образом: <ul style="list-style-type: none"> - закройте вентиль впуска воды, - удалите все из машины за 2 минуты перед отключением от сети, - обратитесь в сервисный центр.
При наполнении дозатора смягчитель ткани попадает прямо в барабан:	<ul style="list-style-type: none"> • слишком много смягчителя – выше отметки MAX.

1) В зависимости от модели.

2) В некоторых моделях может раздаваться звуковой сигнал,

3) После устранения неполадки нажмите кнопку "Пуск / Пауза", чтобы возобновить выполнение прерванной программы.

Моющие средства и добавки

Пользуйтесь только предназначенными для стиральных машин моющими средствами и добавками. Мы не рекомендуем смешивать различные типы моющих средств. Это может ухудшить результаты стирки. По использованию стиральных порошков ограничений нет. Если выбрана предварительная стирка или

эталонная программа (см. таблицу программ), нельзя использовать жидкие моющие средства. В циклах без предварительной стирки их необходимо заливать при помощи дозирующего шарика. Таблетированные или иные моющие средства необходимо помещать в дозатор моющих средств.

Технические характеристики

ГАБАРИТЫ	Высота Ширина Глубина	850 мм 400 мм 600 мм
НАПРЯЖЕНИЕ/ЧАСТОТА СЕТИ ПОТРЕБЛЕНИЕ ЭЛЕКТРОЭНЕРГИИ		230 В/50 Гц 2300 Вт
ДАВЛЕНИЕ ВОДЫ	Минимум Максимум	0,05 МПа (0,5 бар) 0,8 МПа (8 бар)
Подключение к водопроводу		Тип 20/27



Установка

Перед первым использованием машины удалите всю защитную транспортировочную упаковку. Храните ее для возможной транспортировки в будущем: транспортировка машины

без защитной транспортировочной упаковки может привести к повреждению внутренних компонентов и вызвать возникновение утечек и неисправностей. Машина также может быть

повреждена в результате физического контакта.

Распаковка

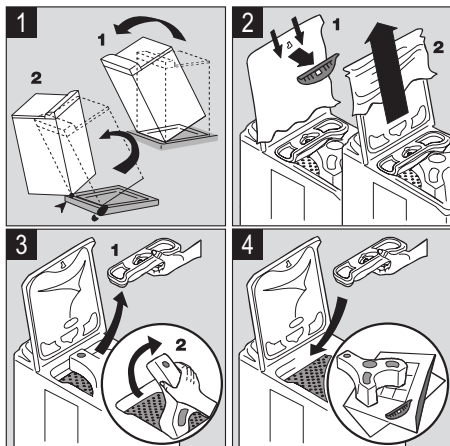

Снятие транспортировочной защиты

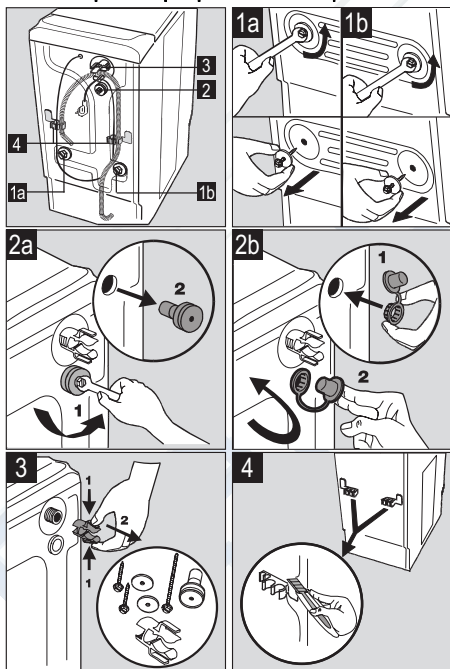

Для того чтобы установить стиральную машину вровень с окружающей мебелью, действуйте, как показано на рис. 4.

Подача воды

Закрепите шланг подачи воды, поставляемый в комплекте с прибором, на задней панели

стиральной машины, выполнив описанные ниже действия. Не используйте повторно старый шланг. Удлинять наливной шланг нельзя. Если он слишком короткий, проконсультируйтесь с сервисным центром.

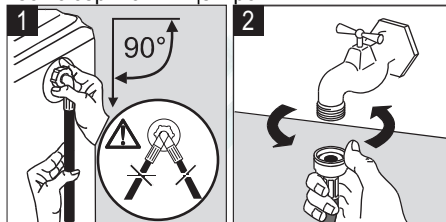

Откройте водопроводный вентиль. Проверьте на отсутствие утечки.

Слив

Присоедините U-образное колено к сливному шлангу. Точка подсоединения к сливному стояку (или место слива в раковину) должна располагаться на высоте 70-100 см. Обеспечьте надежное крепление. Для предотвращения возникновения сифонного эффекта конец сливного шланга должен находиться в воздухе (а не в воде).

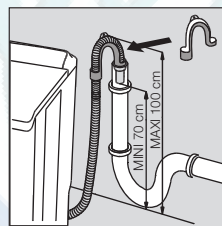

Сливной шланг никогда не должен быть натянутым. Если он слишком короткий, обратитесь за консультацией в местный авторизованный сервисный центр.

Электрическое подключение

Стиральная машина должна подключаться только к однофазной сети напряжением 230 В. Проверьте номинал предохранителей: 13 А на 230 В. Машина не должна подключаться через простой или с несколькими розетками удлинитель. Проверьте, что вилка заземлена и оборудована в соответствии с действующими положениями.

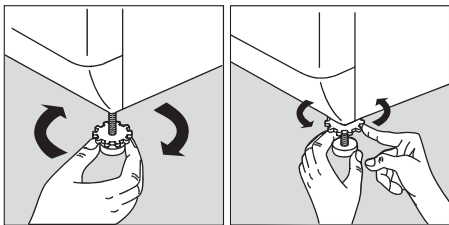

Размещение

Установите прибор на плоскую и твердую поверхность в вентилируемом месте. Проследите за тем, чтобы прибор не касался стены или мебели. Точное выравнивание прибора по горизонтали позволяет предотвратить вибрации, шум и смещение прибора во время работы.



Охрана окружающей среды

Утилизация изделия

 Все материалы, на которых имеется символ , являются перерабатываемыми. Доставьте их в место сбора отходов (можно узнать в местном самоуправлении) для последующей переработки. При утилизации Вашей машины снимите с нее все детали, могущие быть опасными для окружающих: срежьте электрический кабель как можно ближе к машине.

Символ  на самом изделии или на его упаковке означает, что при утилизации данного изделия с ним нельзя обращаться как с обычными бытовыми отходами. Вместо этого его следует сдавать в соответствующий пункт приема электрического и электронного оборудования для последующей утилизации. Обеспечив правильную утилизацию данного изделия, Вы сможете предотвратить потенциальные негативные последствия для окру-

жающей среды и здоровья человека, которые могли бы иметь место в противном случае. Более подробную информацию о повторной переработке данной машины Вы можете получить у местных властей, у организации по утилизации отходов, а также в магазине, в котором Вы приобрели машину.

Информация по охране окружающей среды

 С целью экономии воды и электроэнергии и, тем самым, защиты окружающей среды, мы рекомендуем:

- стремитесь использовать машину на полную загрузку.
- программы предварительной стирки и замачивания применяйте только для сильно-загрязненных вещей.
- используйте количество моющих средств с учетом жесткости воды, объема и степени загрязненности белья.

www.electrolux.com

www.electrolux.cz
www.electrolux.ee
www.electrolux.hu
www.electrolux.lv
www.electrolux.pl
www.electrolux.ro
www.electrolux.sk
www.electrolux.ua

